

READ AND SAVE THESE INSTRUCTIONS

EN



INSTALLATION AND OWNER'S MANUAL XLERATOR® AND XLERATOReco® HAND DRYER MODELS

MODELS: XL - **BW** **W** **GR** **C** **SB** **SI** **SP** WITH OR WITHOUT SUFFIX: **ECO** **V** **H** **K**

RECEIVING SHIPMENT

1. Unpack all items from the shipping box.
2. Review items against the following list:
 1. Hand Dryer
 2. Tamper-Proof Wrench
 3. Installation and Owner's Manual
3. Report any missing or damaged items.
4. Locate the Dryer Model Number and Serial Number on the Dryer nameplate and record the date below.
5. Read and save these instructions.

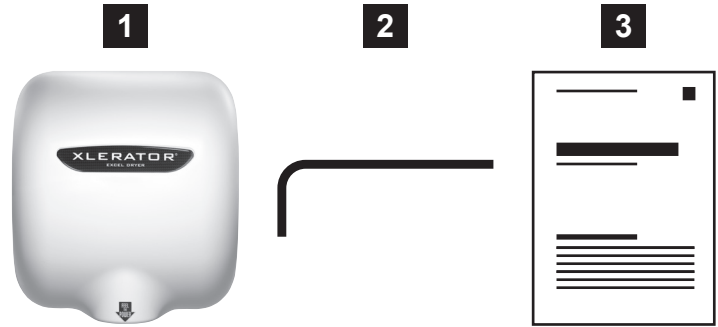

MODEL INFORMATION

Dryer Model

Serial Number

Date Of Purchase

IMPORTANT SAFETY INSTRUCTIONS



WARNING:

For proper electrical connections, check your local building codes. Your unit must be installed by a qualified, licensed electrician.



WARNING:

To reduce risk of fire, electric shock or injury to persons, observe the following:
A Use this unit only in the manner intended by the manufacturer.
B Before servicing or cleaning unit, switch power off at service panel and lock the service disconnecting means to prevent power from being switched on accidentally. When the service disconnecting means cannot be locked, securely fasten a prominent warning device, such as a tag to the service panel.

GENERAL SAFETY INSTRUCTIONS

- Troubleshooting and internal maintenance must be performed by qualified service personnel.
- Do not use any power wash equipment for cleaning on or near this unit.
- Do not use the XLERATOR dryer for drying hair.
- Do not obstruct air inlets or outlets.

PRE INSTALLATION WIRING SAFETY INSTRUCTIONS

- Check that the electrical supply corresponds to that shown on the rating sticker of unit. Do not connect the dryer to any electrical supply other than that stated on the rating sticker of the unit. Permanent damage or improper, unsafe operation of the unit may result.
- Make sure electricity is switched off at the main panel before installing, maintaining or cleaning this hand dryer.
- The Dryer must be installed in accordance with current local wiring and building regulations.
- Do not wire this hand dryer into the lighting circuit. It must be protected by an independent circuit.
- The Dryer is intended to be permanently connected to the power supply, and must be properly grounded.

PLEASE SEE OUR WEBSITE, www.exceldryer.com FOR WARRANTY, TROUBLESHOOTING, AND PARTS INFORMATION



EXCEL DRYER, INC 1.413.525.4531 1.800.255.9235 (US/CN) EXCELDRYER.COM
ADMIN@EXCELDRYER.COM 357 CHESTNUT STREET, EAST LONGMEADOW, MA 01028

7/2019

1

READ AND SAVE THESE INSTRUCTIONS

INSTALLATION INSTRUCTIONS

1. Disconnect the power source previously brought to the hand dryer location (see pre installation wiring).
2. Remove the 2 cover mounting screws using the Tamper-Proof Wrench supplied. Lift the cover to remove from base plate.
3. If electrical wiring entry is to be made from the rear, remove the appropriate pre-formed knockout on the base plate. If entry is to be made from the bottom, knock out the pre-formed area on the cover for your supply connection. A rigid conduit must be used for the electrical wiring to the unit.
4. Select the appropriate mounting height for the dryer (Table 1). Select the recommended fastener (Table 2). There should be no obstruction between the hand dryer and the floor. If mounting over a countertop, distance from counter to dryer must be 15" (381 mm) minimum.
5. Attach Base Plate at the four corners to a smooth wall. For most secure installation, use 2 additional mounting holes as shown in drawing. For non-HEPA units, remove Control Assembly to access the right side mounting hole. For HEPA units, remove filter only to access the right side mounting hole.
6. Identify the voltage of your dryer from the rating sticker of the unit. Then connect to a dedicated branch circuit not exceeding 20 Amp.
7. Secure electrical wiring to terminals as indicated by the schematic affixed to blower housing. An identified ground connection point is supplied on the Base Plate for your equipment ground wire. Dryers should be installed per local code requirements.
8. Carefully replace Cover using the 2 screws previously removed in step 2. Restore power and test for proper operation. In multiple installations, make sure the serial number marked on the inside matches the cover number.
9. It is highly recommended that a bead of silicone sealant be placed around the outside of the cover at the wall to protect dryer from internal corrosion caused by wash water and cleaning solutions.
10. Return Tamper-Proof Wrench to owner.

CAUTION: Do not use the Base Plate as a guide when drilling. Make sure no pipe work (gas, water, air) or any electrical cables or wires are located directly behind the area to be drilled.

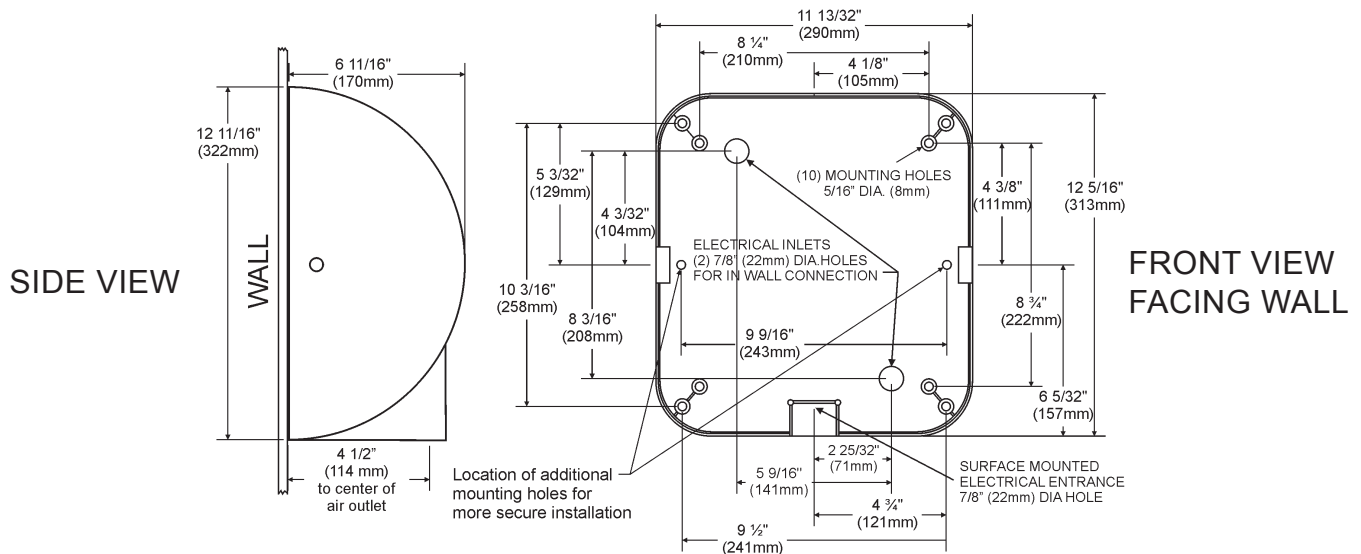

TABLE 1

1 SUGGESTED MOUNTING HEIGHT
from floor to bottom of dryer:

Men	45" (114 cm)
Women	43" (109 cm)
Teenagers	41" (104 cm)
Small Children	35" (89 cm)
Accessible	37" (94 cm)

TABLE 2

2 MOUNTING HARDWARE
Recommended Fastener (not supplied):

Masonry Wall	1/2" Expansion Sleeve with 1/4" Lag Bolt
Hollow Wall	1/4" Wing Type Toggle Bolt
Wooden Wall	1/4" Lag Screw With Washer



LEA Y GUARDE ESTAS INSTRUCCIONES

SP



MANUAL DE INSTALACIÓN Y USO DE LOS MODELOS DE SECADORAS DE MANO XLERATOR® Y XLERATORECO®

MODELOS: XL - **BW** **W** **GR** **C** **SB** **SI** **SP**CON O SIN SUFIJO: **ECO** **V** **H** **K**

AL RECIBIR EL ENVÍO

1. Desempaque todos los artículos de la caja de envío.
2. Coteje los artículos con la siguiente lista:
 1. Secadora de manos
 2. Llave a prueba de manipulación
 3. Manual de instalación y uso
3. Reporte cualquier artículo faltante o dañado.
4. Localice el número de serie y modelo de la secadora en la placa de nombre y registre los datos a continuación.
5. Lea y guarde estas instrucciones.

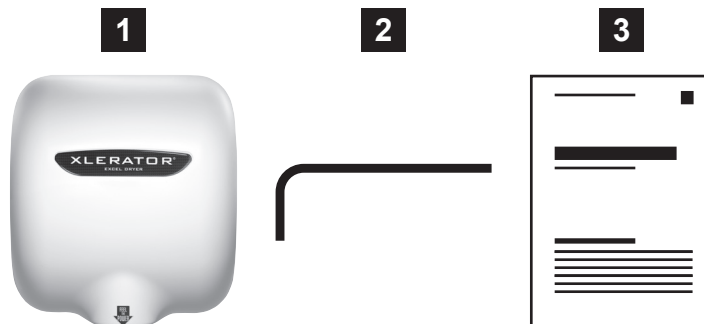

INFORMACIÓN DEL MODELO

Modelo de secadora

Número de serie

Fecha de compra

INSTRUCCIONES IMPORTANTES DE SEGURIDAD



ADVERTENCIA:

Revise los códigos locales de construcción para ver las conexiones eléctricas adecuadas. Su unidad debe de ser instalada por un electricista calificado y autorizado.



ADVERTENCIA:

Para reducir el riesgo de incendio, choque eléctrico o lesiones, observe las siguientes recomendaciones:

- A. Use esta unidad únicamente en la manera establecida por el fabricante.
- B. Antes de darle servicio o limpiar la unidad, apague la corriente en el panel de servicio y bloquee el medio de desconexión para evitar que se encienda accidentalmente. Si no puede bloquear el medio de desconexión, coloque firmemente un dispositivo de advertencia en el panel de servicio, como una etiqueta.

INSTRUCCIONES GENERALES DE SEGURIDAD

- La solución de problemas y el mantenimiento interno deben ser llevados a cabo solo por personal de servicio calificado.
- No use ningún otro equipo de lavado eléctrico en esta unidad o cerca de ella.
- No use la secadora XLERATOR para secarse el pelo.
- No obstruya las tomas ni salidas de aire.

INSTRUCCIONES PREVIAS A LA INSTALACIÓN SEGURIDAD DEL CABLEADO

- Revise que el suministro eléctrico corresponda al que se muestra en la etiqueta de calibración de la unidad. No conecte la secadora en ninguna toma de corriente eléctrica que no sea la que se muestra en la etiqueta de calibración de la unidad. Podría causarse daño permanente en la unidad o esta podría ser peligrosa de operar.
- Revise que esté apagada la electricidad en el panel principal antes de instalar, darle mantenimiento o limpiar esta secadora de manos.
- La secadora debe de instalarse de conformidad con los reglamentos locales vigentes de cableado y construcción.
- No conecte esta unidad al circuito de iluminación. Debe de estar protegida en un circuito independiente.
- La secadora está destinada a estar conectada a la corriente de manera permanente y debe de estar debidamente aterrizada.

VISITA NUESTRO SITIO DE WEB, www.exceldryer.com PARA INFORMACIÓN
SOBRE LA GARANTÍA, SOLUCIÓN DE PROBLEMAS, Y DE PIEZAS



EXCEL DRYER, INC 1.413.525.4531 1.800.255.9235 (US/CN) EXCELDRYER.COM
ADMIN@EXCELDRYER.COM 357 CHESTNUT STREET, EAST LONGMEADOW, MA 01028

7/2019

3

LEA Y GUARDE ESTAS INSTRUCCIONES

INSTRUCCIONES DE INSTALACIÓN

1. Desconecte la fuente de poder llevada previamente a la ubicación de la secadora de manos (vea el cableado previo a la instalación).
2. Quite los dos tornillos de montaje de la cubierta con la llave a prueba de manipulación que se suministra. Levante la cubierta para quitar la placa de la base.
3. Si se va a hacer el cableado eléctrico desde la parte trasera, quite el bocado preformado correspondiente en la placa de base. Si la entrada se va a hacer por abajo, saque el bocado del área preformada de la cubierta para la conexión de la corriente. Debe de utilizarse un conducto rígido para los cables eléctricos que van a la unidad.
4. Seleccione la altura apropiada para montar la secadora. (Tabla 1) Seleccione el sujetador apropiado (Tabla 2). No debe haber obstrucciones entre la secadora y el piso. Si la va a montar sobre una cubierta, la distancia entre la cubierta y la secadora debe ser de por lo menos 38.1 cm (15").

PRECAUCIÓN: No use la placa de base como guía cuando vaya a perforar. Revise que detrás del área donde vaya a perforar no haya tuberías (de gas, agua, aire) cables o alambre.

5. Fije la placa de base en una pared lisa por las cuatro esquinas. Para que la instalación sea más segura, use dos agujeros de montaje adicionales como se muestra en el dibujo. En caso de unidades sin filtro HEPA, quite el conjunto de control para tener

acceso al agujero de montaje del lado derecho. En caso de unidades con filtro HEPA, quite solamente el filtro para tener acceso al agujero de montaje del lado derecho.

6. Identifique el voltaje de la secadora en la etiqueta de calibración de la unidad. Después conéctela a un circuito ramal dedicado que no exceda los 20 amperes.
7. Fije el cableado eléctrico a las terminales como se indica en el diagrama fijado en el gabinete de la sopladora. En la placa de base se encuentra un punto identificado de conexión a tierra para el cable de tierra del equipo. Las secadoras deben de instalarse conforme a los requerimientos de los códigos locales.
8. Con cuidado vuelva a colocar la cubierta usando los dos tornillos que quitó en el paso 2. Restablezca la corriente y pruebe que funcione debidamente. En instalaciones múltiples, revise que el número de serie marcado en el interior coincida con el número de la cubierta.
9. Es muy recomendable poner en la pared una capa de sellador de silicona alrededor del exterior de la cubierta para proteger a la secadora de la corrosión interna causada por el agua de lavado y las soluciones de limpieza.
10. Devuelva la llave a prueba de manipulación al dueño.



TABLA 1

1 ALTURA SUGERIDA PARA MONTARLO del piso al fondo de la secadora:

Hombres	45" (114 cm)
Mujeres	43" (109 cm)
Adolescentes	41" (104 cm)
Niños pequeños	35" (89 cm)
Accessible	37" (94 cm)

TABLA 2

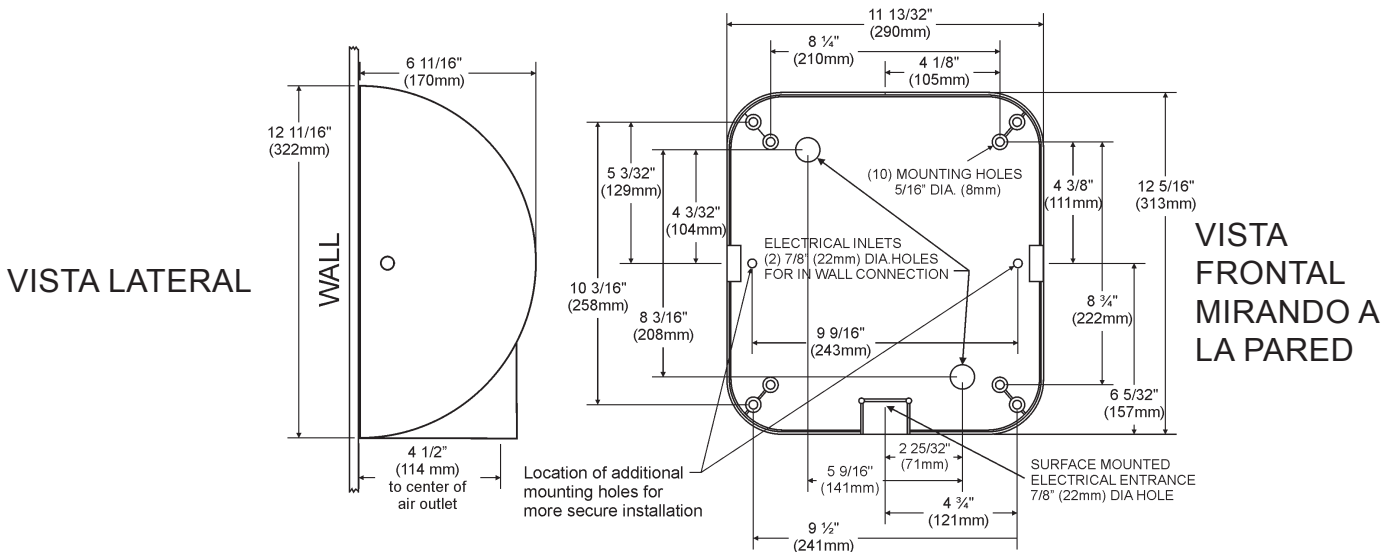
2 ACCESORIOS DE MONTAJE Sujetador recomendado (no incluido):

Pared de Mampostería	Manga de expansión de 1/2" con hexagonal de 1/4"
Pared Hueca	Tipo ala 1/4" Perno tensor
Pared de madera	Tornillo tirafondo de 1/4" con rondana





MANUEL D'INSTALLATION ET DE L'UTILISATEUR DU SÈCHE-MAINS MODÈLES XLERATOR® ET XLERATORECO®

MODÈLES: XL - **BW** **W** **GR** **C** **SB** **SI** **SP** AVEC OU SANS SUFFIXE: **ECO** **V** **H** **K**

RÉCEPTION DE L'EXPÉDITION

- Déballez tous les éléments de la boîte.
- Comparez les articles reçus avec la liste suivante:
 - Sèche-mains
 - Clé anti-effraction
 - Manuel d'installation et du propriétaire
- Informez le fabricant si des éléments sont manquants ou endommagés.
- Localisez le numéro de modèle du sèche-mains et le numéro de série sur la plaque signalétique du sèche-mains et enregistrez les données ci-dessous.
- Veuillez lire et conserver ces instructions.

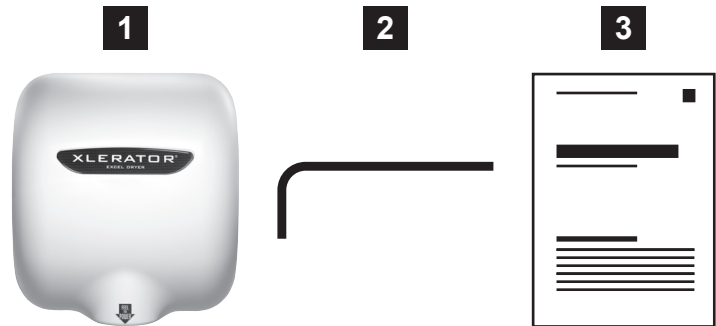

INFORMATIONS SUR LE MODÈLE

Modèle sèche-mains

Numéro de série

Date d'achat

IMPORTANTES CONSIGNES DE SÉCURITÉ



AVERTISSEMENT:

Vérifier les codes locaux de construction pour les connexions électriques appropriées. Votre unité doit être installée par un électricien agréé et qualifié.



AVERTISSEMENT:

Pour réduire les risques d'incendie, de choc électrique ou de blessure, respectez les consignes suivantes:

- Utilisez cette unité uniquement de la manière prévue par le fabricant.
- Avant de réparer ou de nettoyer l'unité, éteignez l'alimentation (off) au niveau du panneau de service et verrouillez l'alimentation secteur pour éviter toute mise sous tension accidentelle. Lorsque les dispositifs de sectionnement ne peuvent pas être verrouillés, fixez de manière sécurisée un dispositif d'avertissement évident, tel qu'une étiquette, sur le panneau de service.

CONSIGNES GÉNÉRALES DE SÉCURITÉ

- Les opérations de maintenance et de dépannage doivent obligatoirement être effectuées par des techniciens qualifiés.
- Ne pas utiliser d'équipement de lavage à haute pression pour le nettoyage sur ou à proximité de cette unité.
- Ne pas utiliser le sèche-mains XLERATOR pour sécher les cheveux.
- Ne pas obstruer les entrées/sorties d'air.

INSTRUCTIONS SUR LA SÉCURITÉ DU CÂBLAGE AVANT L'INSTALLATION

- Vérifier que l'alimentation électrique correspond à celle indiquée sur l'autocollant signalétique de l'unité. Vérifier que l'alimentation électrique correspond à une alimentation électrique autre que celle indiquée sur l'autocollant signalétique de l'unité. Des dommages permanents ou un fonctionnement dangereux et inapproprié, de l'unité peut en résulter.
- S'assurer que l'électricité est coupée sur le panneau principal avant d'installer, de maintenir ou de nettoyer ce sèche-mains.
- Le sèche-mains doit être installé conformément aux normes actuelles de câblage et de construction.
- Ne pas brancher ce sèche-mains dans le circuit d'éclairage. Il doit être protégé par un circuit indépendant.
- Le sèche-mains doit être connecté en permanence à l'alimentation et doit être correctement mis à la terre.

VEUILLEZ VOIR NOTRE SITE WEB, www.exceldryer.com POUR GARANTIE, DÉPANNAGE ET INFORMATION SUR LES PIÈCES



LISEZ ET CONSERVEZ CES INSTRUCTIONS

CONSIGNES D'INSTALLATION

- Débranchez la source d'alimentation acheminée au sèche-mains (voir le câblage avant l'installation).
 - Retirez les deux (2) vis de fixation du couvercle à l'aide de la clé anti-effraction (fournie). Soulevez le couvercle pour le retirer de la plaque de base.
 - Si l'entrée du câblage électrique doit être effectuée par l'arrière, retirez l'élément défonçable préformé approprié sur la plaque de base. Si l'entrée doit être effectuée depuis le bas, défonchez la zone préformée sur le couvercle pour effectuer la connexion d'alimentation. Utilisez une conduite rigide pour le câblage électrique de l'unité.
 - Sélectionnez la hauteur de montage appropriée pour le sèche-mains. (Tableau 1) Sélectionnez l'attache recommandée (Tableau 2). Nettoyez toute obstruction entre le sèche-mains et le sol. Pour une installation au-dessous d'un comptoir, la distance entre le comptoir et le sèche-mains doit être de 381 mm minimum.
- MISES EN GARDE: Ne pas utiliser la plaque de base comme guide lors du perçage. S'assurer qu'aucun tuyau (gaz, eau, air) ou câble ou fil électrique ne sont situés directement derrière la zone à percer.**
- Fixez la plaque de base aux quatre coins sur un mur lisse. Pour sécuriser davantage l'installation, utilisez 2 trous de montage supplémentaires (voir le schéma). Pour les unités non-HEPA, retirez la commande pour accéder au trou de montage latéral. Pour les unités HEPA, retirez le filtre uniquement pour accéder au trou de montage sur le côté droit.
 - Identifiez la tension de votre sèche-mains sur l'autocollant signalétique de l'unité. Effectuez ensuite la connexion à un circuit de dérivation dédié n'excédant pas 20 Amp.
 - Fixez le câblage électrique aux bornes en vous servant du schéma apposé sur le boîtier du ventilateur comme référence. Un point de connexion à la terre identifié est fourni sur la plaque de base pour le fil de terre de votre équipement. Les sèche-mains doivent être installés selon les exigences du code local.
 - En prenant toutes les précautions nécessaires, remplacez le couvercle en utilisant les 2 vis précédemment enlevées à l'étape 2. Restaurez l'alimentation et testez le fonctionnement. Dans le cas d'installations multiples, assurez-vous que le numéro de série marqué sur l'intérieur correspond au numéro de couverture.
 - Il est fortement recommandé de placer un cordon scellant de silicone sur l'extérieur du couvercle au niveau du mur afin de protéger le sèche-mains contre la corrosion interne causée par l'eau de lavage et les solutions de nettoyage.
 - Redonnez la clé anti-effraction au propriétaire.



TABLEAU 1

1 HAUTEUR DE MONTAGE PROPOSÉE
Depuis le sol jusqu'à la partie inférieure du sèche-mains:

Homme	45" (114 cm)
Femme	43" (109 cm)
Adolescents	41" (104 cm)
Enfants en bas âge	35" (89 cm)
Accessible	37" (94 cm)

TABLEAU 2

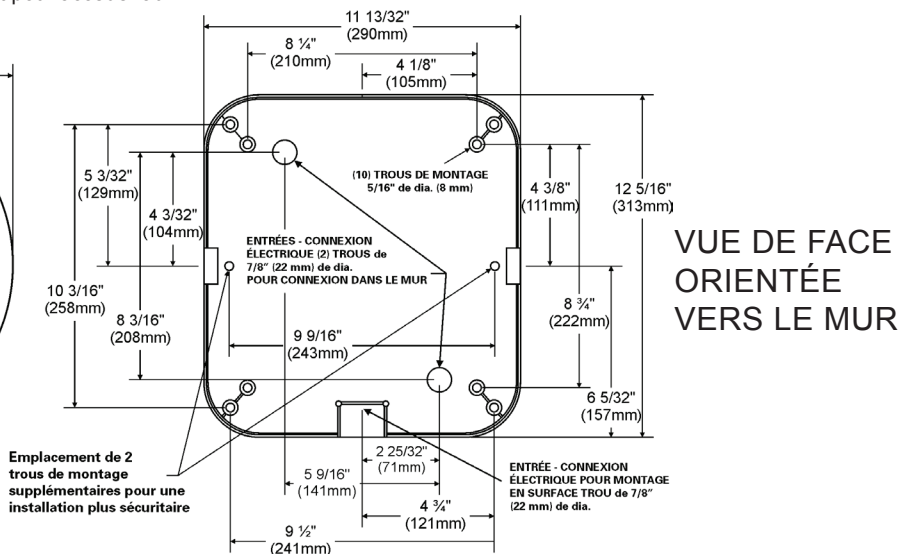
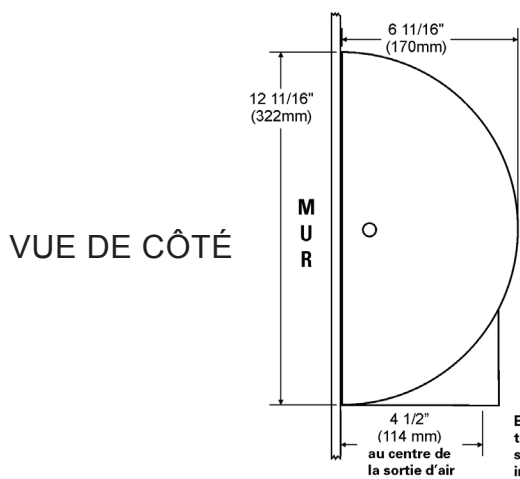
2 QUINCAILLERIE DE MONTAGE
Éléments de fixation recommandés (non fournis):

Mur de maçonnerie	½ po Manchon expansible avec tire-fond de ¼ po
Mur creux	Boulon à ailettes de ¼ po
Mur en bois	Vis pour bois avec rondelle de ¼ po



TIME TO THROW IN THE TOWEL®

EXCEL DRYER INC • 1.413.525.4531 • 1.800.255.9235 (US/CN) • EXCELDRYER.COM

JULY
2019

19EDM0466