

# INSTALLATION DU RELAIS

## SÉRIE RE153 - RE156

INSTALLATION DANS LA BOÎTE DE RACCORDEMENT DE GAUCHE SEULEMENT

### AVERTISSEMENT

Avant d'installer ou d'utiliser ce produit, vous devez lire et comprendre les présentes directives et les conserver pour référence ultérieure. Le fabricant ne pourra pas être tenu responsable de quoi que ce soit et la garantie ne sera pas valide si l'installateur et l'utilisateur ne respectent pas ces directives. Le non-respect de ces directives pourrait entraîner des préjudices corporels, des dommages matériels, des blessures graves et des chocs électriques potentiellement mortels. Coupez l'alimentation électrique de l'appareil au disjoncteur/fusible avant de procéder à l'installation, à la réparation et au nettoyage. Assurez-vous que l'appareil est conçu pour l'utilisation prévue (au besoin, référez-vous au catalogue de produits ou à un représentant).

1. Enlever le couvercle avant de la plinthe.
2. Positionner et visser le relais (flèche pointant vers le haut du boîtier) sur le support (FIG. 1). NOTE : faire tous les raccordements électriques et de la mise à la terre avant d'installer le relais dans la boîte de jonction.
3. Insérer les fils de contrôle fournis par l'installateur dans la boîte de raccordement de la plinthe par le biais d'une des pastilles défonçables (KOE) (FIG. 2). Connecter les fils basse tension avec les fils du relais à l'aide d'un connecteur adéquat. Se référer au schéma fourni avec le relais pour le branchement. Important : Utiliser seulement des conducteurs de 600V, résistants à 75°C.
4. Raccorder un des fils noirs du relais au fil situé à l'extrémité du passe-fil (au bas de l'appareil) à l'aide d'un connecteur adéquat. (FIG. 3)
5. Raccorder l'autre fil noir du relais à un fil de ligne de l'alimentation à l'aide d'un connecteur adéquat. (FIG. 4)
6. Positionner le support du relais dans la boîte de jonction gauche vis-à-vis les trous correspondants et visser. (FIG. 5)
7. Refermer le couvercle de la boîte de raccordement en prenant soin de préalablement bien positionner le filage.

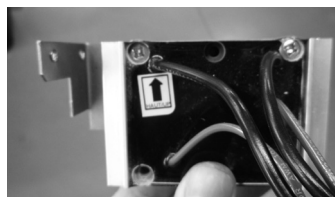

FIG. 1



FIG. 3



FIG. 2

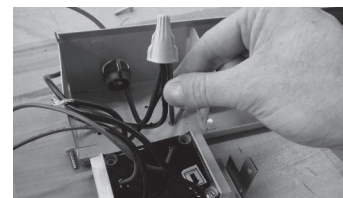
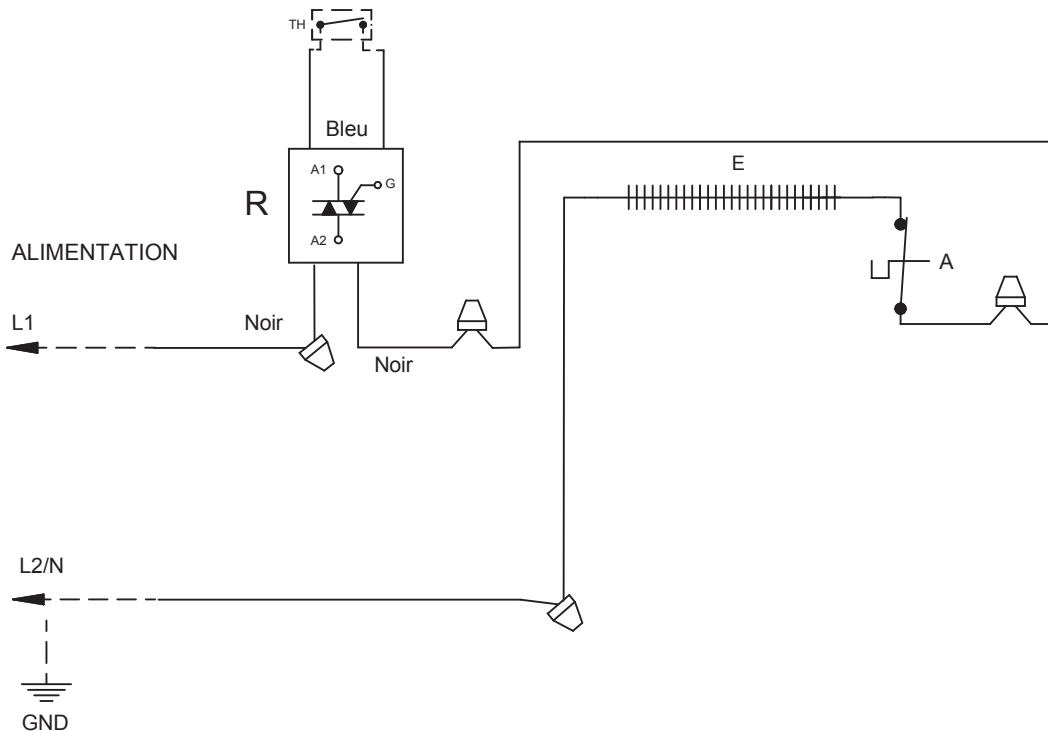

FIG. 4



FIG. 5



# INSTALLATION DU RELAIS

## SÉRIE RE153 - RE156

INSTALLATION DANS LA BOÎTE DE RACCORDEMENT DE GAUCHE SEULEMENT  
AVEC ALIMENTATION À DROITE

### ⚠ AVERTISSEMENT

Avant d'installer ou d'utiliser ce produit, vous devez lire et comprendre les présentes directives et les conserver pour référence ultérieure. Le fabricant ne pourra pas être tenu responsable de quoi que ce soit et la garantie ne sera pas valide si l'installateur et l'utilisateur ne respectent pas ces directives. Le non-respect de ces directives pourrait entraîner des préjudices corporels, des dommages matériels, des blessures graves et des chocs électriques potentiellement mortels.

Coupez l'alimentation électrique de l'appareil au disjoncteur/fusible avant de procéder à l'installation, à la réparation et au nettoyage. Assurez-vous que l'appareil est conçu pour l'utilisation prévue (au besoin, référez-vous au catalogue de produits ou à un représentant).

1. Enlever le couvercle avant de la plinthe.
2. Positionner et visser le relais (flèche pointant vers le haut du boîtier) sur le support (FIG. 1). NOTE : faire le raccordement de la mise à la terre avant d'installer le relais dans la boîte de jonction.
3. Positionner le support du relais dans la boîte de jonction gauche vis-à-vis les trous correspondants et visser. (FIG. 2)
4. Raccorder chaque fil bleu avec un fil rouge et faire passer dans le caniveau. (FIG.3)
5. Défaire la marette (côté gauche) et connecter le fil de l'élément avec un des deux fils noirs du relais. (FIG.4)
6. Prendre le fil rouge sortant du caniveau (côté gauche) et le connecter avec l'autre fil noir du relais.
7. Défaire la marette (côté droite) et brancher l'alimentation extérieure. (FIG. 5)

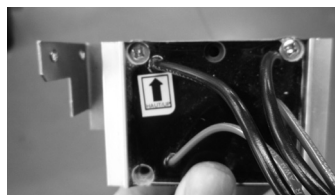

FIG. 1



FIG. 3



FIG. 2

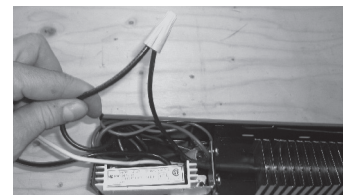

FIG. 4

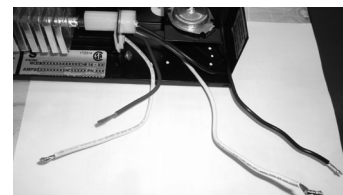
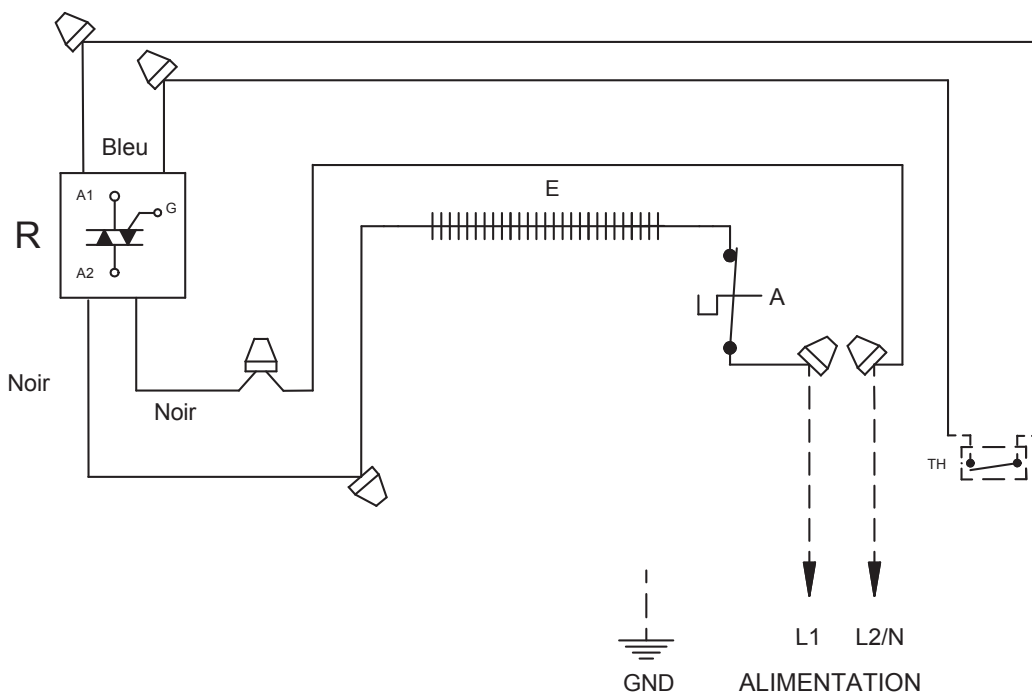

FIG. 5



# INSTALLATION DU RELAIS

## SÉRIE RE153T

INSTALLATION DANS LA BOÎTE DE RACCORDEMENT DE GAUCHE SEULEMENT

### ⚠ AVERTISSEMENT

Avant d'installer ou d'utiliser ce produit, vous devez lire et comprendre les présentes directives et les conserver pour référence ultérieure. Le fabricant ne pourra pas être tenu responsable de quoi que ce soit et la garantie ne sera pas valide si l'installateur et l'utilisateur ne respectent pas ces directives. Le non-respect de ces directives pourrait entraîner des préjudices corporels, des dommages matériels, des blessures graves et des chocs électriques potentiellement mortels. Coupez l'alimentation électrique de l'appareil au disjoncteur/fusible avant de procéder à l'installation, à la réparation et au nettoyage. Assurez-vous que l'appareil est conçu pour l'utilisation prévue (au besoin, référez-vous au catalogue de produits ou à un représentant).

1. Enlever le couvercle avant de la plinthe.
2. Positionner et visser le relais (flèche pointant vers le haut du boîtier) sur le support (FIG. 1). NOTE : faire tous les raccordements électriques et de la mise à la terre avant d'installer le relais dans la boîte de jonction.
3. Insérer les fils de contrôle fournis par l'installateur dans la boîte de raccordement de la plinthe par le biais d'une des pastilles défonçables (KOE) (FIG. 2). Connecter les fils basse tension avec les fils du relais à l'aide d'un connecteur adéquat. Se référer au schéma fourni avec le relais pour les différentes options. Important : Utiliser des conducteurs de 600V seulement et résistants à 75°C.
4. Raccorder le fil bleu du relais au fil situé à l'extrémité du passe-fil (au bas de l'appareil) à l'aide d'un connecteur adéquat. (FIG. 3)
5. Raccorder le fil blanc (côté puissance) du relais avec le fil de l'élément et un fil de ligne de l'alimentation (L2 ou N) à l'aide d'un connecteur adéquat. (FIG.4)
6. Raccorder le fil noir (côté puissance) du relais avec l'autre fil provenant de l'alimentation (L1) à l'aide d'un connecteur adéquat. (FIG.5)
7. Positionner le support du relais dans la boîte de jonction gauche vis-à-vis les trous correspondants et visser. (FIG. 6)
8. Refermer le couvercle de la boîte de raccordement en prenant soin de préalablement bien positionner le filage.

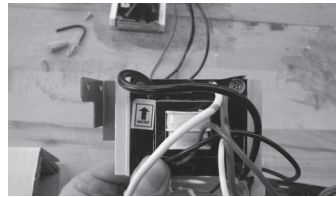

FIG. 1

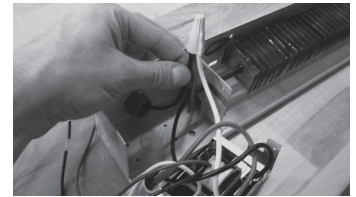

FIG. 4

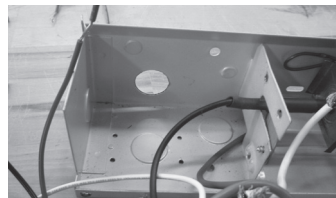

FIG. 2

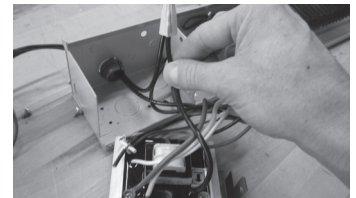

FIG. 5



FIG. 3

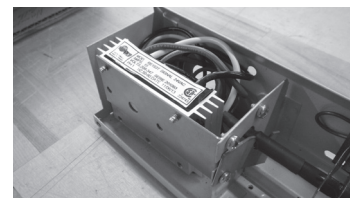
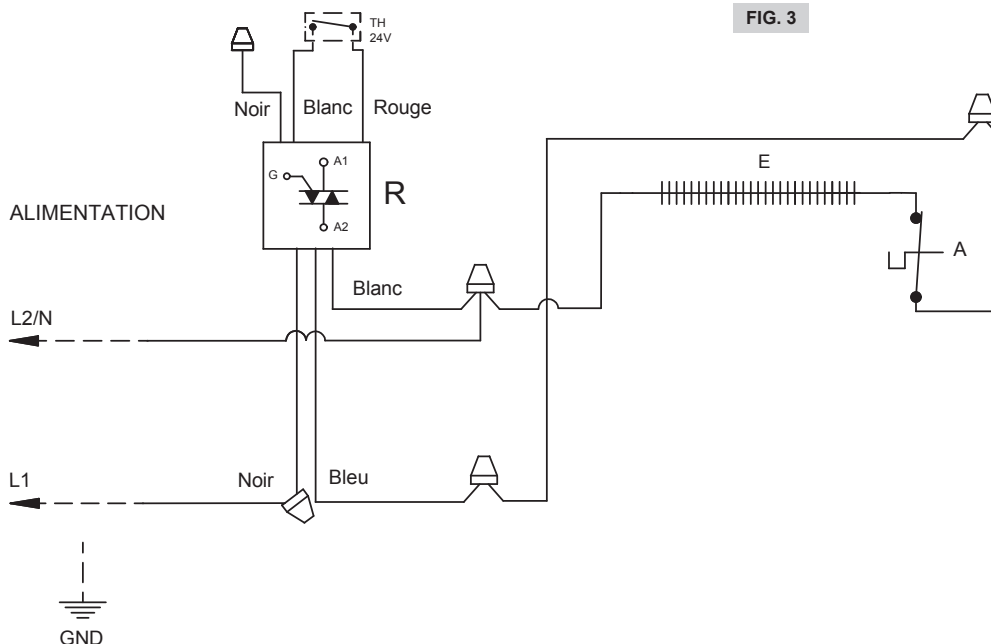

FIG. 6



# INSTALLATION DU RELAIS

## SÉRIE RE153T

INSTALLATION DANS LA BOÎTE DE RACCORDEMENT DE GAUCHE SEULEMENT  
AVEC ALIMENTATION À DROITE

### ⚠ AVERTISSEMENT

Avant d'installer ou d'utiliser ce produit, vous devez lire et comprendre les présentes directives et les conserver pour référence ultérieure. Le fabricant ne pourra pas être tenu responsable de quoi que ce soit et la garantie ne sera pas valide si l'installateur et l'utilisateur ne respectent pas ces directives. Le non-respect de ces directives pourrait entraîner des préjudices corporels, des dommages matériels, des blessures graves et des chocs électriques potentiellement mortels.

Coupez l'alimentation électrique de l'appareil au disjoncteur/fusible avant de procéder à l'installation, à la réparation et au nettoyage. Assurez-vous que l'appareil est conçu pour l'utilisation prévue (au besoin, référez-vous au catalogue de produits ou à un représentant).

1. Enlever le couvercle avant de la plinthe.
2. Positionner et visser le relais (flèche pointant vers le haut du boîtier) sur le support (FIG. 1). NOTE : faire le raccordement de la mise à terre avant d'installer le relais dans la boîte de jonction.
3. Positionner le support du relais dans la boîte de jonction gauche vis-à-vis les trous correspondants et visser. (FIG. 2)
4. Raccorder chaque fil (rouge, noir, blanc) de contrôle avec du filage TEW-105. Ensuite, passer les 3 fils dans le caniveau vers la boîte de jonction droite. (FIG. 3)
5. Défaire la marette (côté gauche), brancher le fil de l'élément avec le fil bleu du relais (FIG. 4), le fil rouge venant du caniveau avec le fil blanc du relais (FIG. 5) et le fil rouge avec le fil noir du relais puis passer le fil rouge dans le caniveau vers la boîte de jonction droite. (FIG. 6)
6. Brancher les 3 fils de contrôle selon le schéma. (FIG. 7)
7. Le fil rouge venant du fil noir du relais (gros fil) se connecte avec l'alimentation (L2 ou N). Le fil rouge venant du fil blanc du relais (gros fil) se connecte avec l'alimentation (L1) et le fil de la protection. (FIG.7)

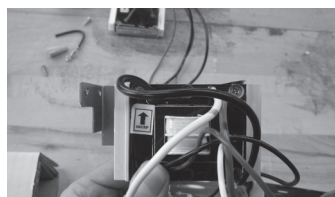

FIG. 1

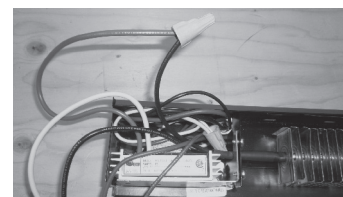

FIG. 4

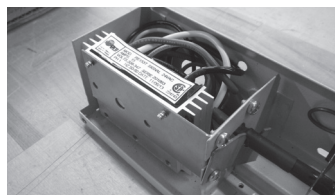

FIG. 2

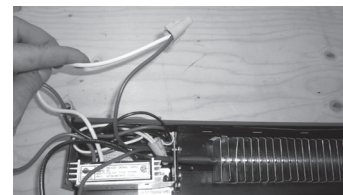

FIG. 5

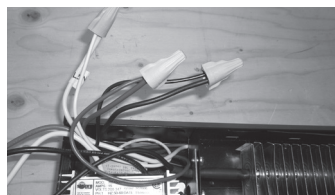

FIG. 3

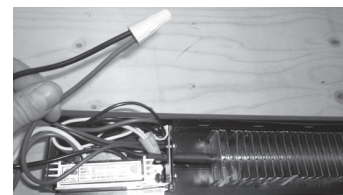

FIG. 6

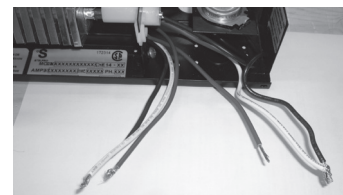

FIG. 7

