

INSTALLATION DU THERMOSTAT INTÉGRÉ

SÉRIE WF-CFT1



AVERTISSEMENT

Avant d'installer ou d'utiliser ce produit, vous devez lire et comprendre les présentes directives et les conserver pour référence ultérieure. Le fabricant ne pourra pas être tenu responsable de quoi que ce soit et la garantie ne sera pas valide si l'installateur et l'utilisateur ne respectent pas ces directives. Le non-respect de ces directives pourrait entraîner des préjudices corporels, des dommages matériels, des blessures graves et des chocs électriques potentiellement mortels. Coupez l'alimentation électrique de l'appareil au disjoncteur/fusible avant de procéder à l'installation, à la réparation et au nettoyage. Assurez-vous que l'appareil est conçu pour l'utilisation prévue (au besoin, référez-vous au catalogue de produits ou à un représentant).

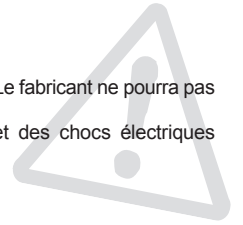

1. Enlever la grille de l'appareil.
2. Fixer le thermostat sur le support du thermostat. FIG. 1
3. Brancher le fil noir de l'appareil à l'un des connecteurs du thermostat. FIG. 2
4. Prendre le fil noir fourni dans la trousse et le brancher à l'autre connecteur du thermostat. FIG. 3
5. Fixer le support du thermostat sur l'orifice de l'appareil à l'aide des deux vis pointues fournies dans la trousse. FIG. 4
6. Faire les raccordements électriques appropriés selon le schéma ci-dessous.
7. Remettre la grille de l'appareil et insérer le bouton de contrôle ou le bouchon pour une installation « anti-vandale ». FIG. 5

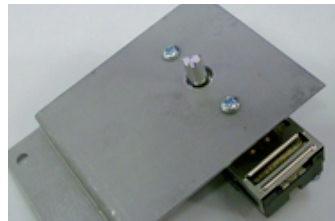

FIG. 1



FIG. 2

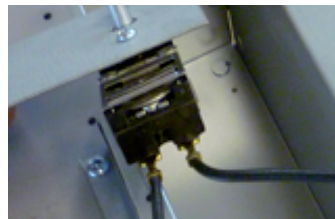

FIG. 3



FIG. 4



FIG. 5

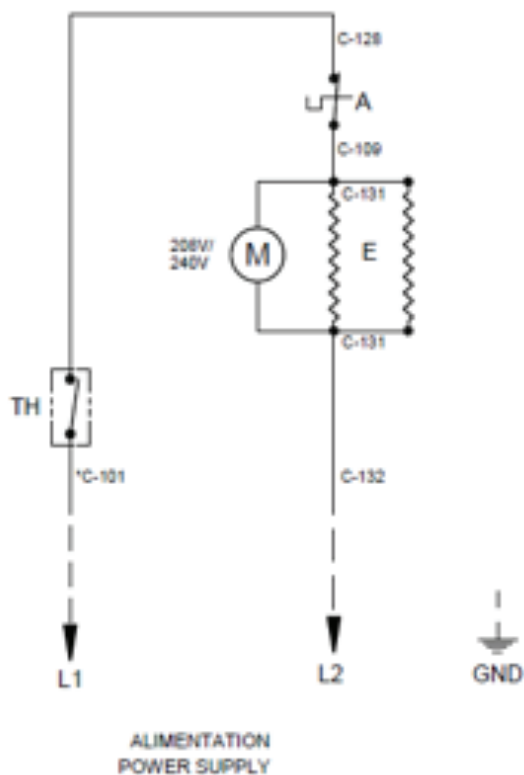

INSTALLATION DU THERMOSTAT INTÉGRÉ

SÉRIE WF-CFT2



AVERTISSEMENT

Avant d'installer ou d'utiliser ce produit, vous devez lire et comprendre les présentes directives et les conserver pour référence ultérieure. Le fabricant ne pourra pas être tenu responsable de quoi que ce soit et la garantie ne sera pas valide si l'installateur et l'utilisateur ne respectent pas ces directives. Le non-respect de ces directives pourrait entraîner des préjudices corporels, des dommages matériels, des blessures graves et des chocs électriques potentiellement mortels. Coupez l'alimentation électrique de l'appareil au disjoncteur/fusible avant de procéder à l'installation, à la réparation et au nettoyage. Assurez-vous que l'appareil est conçu pour l'utilisation prévue (au besoin, référez-vous au catalogue de produits ou à un représentant).

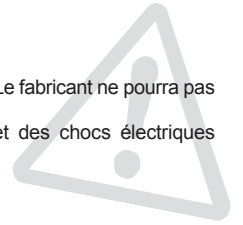

1. Enlever la grille de l'appareil.
2. Plier les deux connecteurs qui se trouvent en haut du thermostat à 90°. FIG. 1
3. Prendre les deux fils rouges fournis dans la trousse et les brancher sur chaque connecteur plié du thermostat. FIG. 2
4. Brancher le fil rouge de l'appareil à l'un des fils rouges préalablement connectés du thermostat à l'aide d'un connecteur adéquat. FIG. 3
5. Brancher le fil noir de l'appareil à l'un des connecteurs non pliés du thermostat. FIG. 4
6. Prendre le fil noir fourni dans la trousse et le brancher à l'autre connecteur non plié du thermostat. FIG. 5
7. Fixer le support du thermostat sur l'orifice de l'appareil à l'aide des deux vis pointues fournies dans la trousse. FIG. 6
8. Faire les raccordements électriques appropriés selon le schéma ci-dessous.
9. Remettre la grille de l'appareil en place et insérer le bouton.

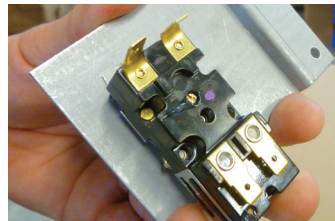

FIG. 1

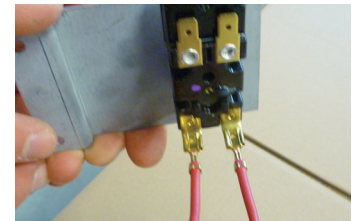

FIG. 2

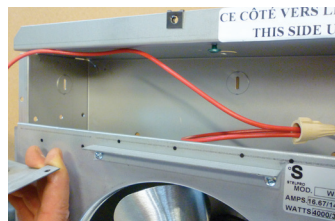

FIG. 3

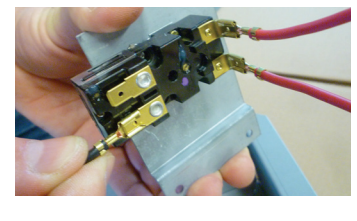

FIG. 4

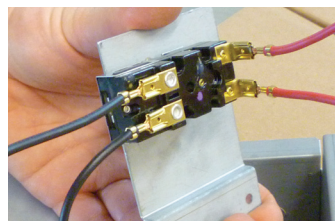

FIG. 5

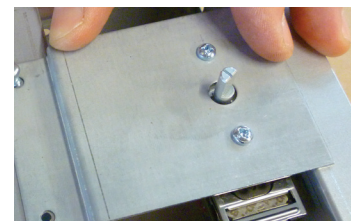

FIG. 6

