

UNIWATT™

PAR / BY °STELPRO

UPAL CLIMATISEUR PORTATIF

**GUIDE DE
L'UTILISATEUR**

UPAL10KC663C



MERCI DE VOTRE ACHAT!
UNE QUESTION? UN PROBLÈME?
CONTACTEZ LE SERVICE À LA CLIENTÈLE DE STELPRO.

WWW.UNIWATT.CA
CONTACT@STELPRO.COM
1-844-STELPRO

UNIWATT est une gamme de produits fabriqués par Stelpro.
Pour obtenir de plus amples renseignements, veuillez contacter le service à la clientèle.

INS-UPAL_1024



TABLE DES MATIÈRES

INSTRUCTIONS IMPORTANTES	3
Branchements électriques	4
Attention	4
INSTALLATION DU CLIMATISEUR	5
Identification des pièces	5
accessoires inclus.....	6
Emplacement	6
Retrait de la sortie du tuyau	7
Installation du tuyau d'échappement	7
Installation de l'ensemble de glissière de fenêtre	8
Pièces	8
Assemblage	8
UTILISATION DU CLIMATISEUR	10
Description de l'écran d'affichage	10
Mise en marche de l'appareil.....	10
Mode refroidissement	10
Mode ventilation	10
Mode déshumidification	11
Règlage de la minuterie	11
Changer l'unité de température	12
Autodiagnostic.....	12
Mode d'emploi de la télécommande	12
Dirigez la télécommande vers le capteur situé sur l'appareil.	13
Mise en place ou remplacement des piles	13
Mode refroidissement	13
Mode ventilation	14
Mode déshumidification	14
Fonction ouverture et fermeture des persiennes.....	14
Fonction sommeil	14
Règlage de la minuterie	15
Changer l'unité de température	15
Conseils d'utilisation	16
Méthode d'évacuation de l'eau	16
Vidange manuelle	16
Drainage par le milieu	16
NETTOYAGE ET ENTRETIEN	17
Nettoyage du boîtier	17
Nettoyage Des filtres	18
Vérifications de début de saison	18
Opérations de fin de saison	18
Températures de fonctionnement à respecter :	18
DÉPANNAGE	19

INSTRUCTIONS IMPORTANTES

VEUILLEZ LIRE ATTENTIVEMENT CE MANUEL AVANT DE FAIRE FONCTIONNER CET APPAREIL ET CONSERVEZ-LE À DES FINS DE RÉFÉRENCE.

Cet appareil est destiné à un usage domestique uniquement.

- Débranchez l'appareil de sa source d'alimentation pendant l'entretien et lors du remplacement de pièces où le nettoyage. Vérifiez la plaque signalétique pour connaître le type de gaz réfrigérant utilisé dans votre appareil.
- Informations spécifiques concernant les appareils avec gaz réfrigérant. Il est recommandé de ne pas percer le circuit de refroidissement de la machine. À la fin de sa vie utile, remettez l'appareil à un centre de collecte des déchets spéciaux pour son élimination. (Potentiel de réchauffement global : R410A : 2088, R134a : 1430, R290 : 3, R32 : 675.)
- Ce système hermétiquement fermé contient des gaz à effet de serre fluorés. INFORMATIONS ENVIRONNEMENTALES : Cette unité contient des gaz à effets de serre fluorés couverts par le protocole de Kyoto.
- N'utilisez pas cet appareil pour des fonctions autres que celles décrites dans ce manuel d'instructions.
- Assurez-vous que la fiche est branchée fermement et complètement dans la prise de courant. Cela peut entraîner un risque d'électrocution ou d'incendie.
- Ne branchez pas d'autres appareils sur la même prise, cela peut entraîner un risque d'électrocution.
- Ne démontez pas et ne modifiez pas l'appareil ou le cordon d'alimentation, cela peut entraîner un risque de choc électrique ou d'incendie. Tous les autres services doivent être confiés à un technicien qualifié.
- Ne placez pas le cordon d'alimentation ou l'appareil à proximité d'un chauffage, d'un radiateur ou d'une autre source de chaleur. Cela peut entraîner un risque d'incendie ou de choc électrique.
- Cet appareil est équipé d'un cordon dont le fil est relié à la terre et qui est connecté à une broche ou une patte de mise à la terre. La fiche doit être branchée dans une prise correctement installée et mise à la terre. Ne coupez ou ne retirez en aucun cas la broche de mise à la terre ou la languette de mise à la terre de cette fiche.
- L'appareil doit être utilisé ou entreposé de manière à être protégé de l'humidité, par exemple; condensation, projections d'eau, etc. Débranchez immédiatement l'appareil si cela se produit.
- Transportez toujours votre appareil en position verticale et placez-le sur une surface stable et plane pendant son utilisation. Si l'appareil est transporté couché sur le côté, il faut le redresser et le laisser débranché pendant 6 heures.
- Utilisez toujours l'interrupteur du panneau de commande ou de la télécommande pour éteindre l'appareil. Ne pas démarrer ou arrêter le fonctionnement en branchant ou débranchant le cordon d'alimentation. Cela peut entraîner un risque d'électrocution.
- Ne touchez pas les boutons du panneau de commande si vos doigts sont mouillés et humides.
- N'utilisez pas de produit chimique dangereux pour nettoyer l'appareil. Pour éviter d'endommager la finition de la surface, utilisez uniquement un chiffon doux pour nettoyer l'appareil. N'utilisez pas de cire, de diluant ou de détergent puissant. N'utilisez

pas l'appareil en présence de substance ou vapeur inflammable telle que l'alcool, les insecticides, l'essence, etc.

- Si l'appareil émet des sons inhabituels, de la fumée ou une odeur inhabituelle, débranchez-le immédiatement.
- Ne pas nettoyer l'appareil avec de l'eau. L'eau peut pénétrer dans l'appareil et endommager l'isolation et créer un risque d'électrocution. Si de l'eau pénètre dans l'appareil, débranchez-le immédiatement et contactez le service clientèle.
- Faites appel à deux personnes ou plus pour soulever et installer l'unité.
- Saisissez toujours la fiche lors du branchement ou du débranchement de l'appareil. Ne débranchez jamais l'appareil en tirant sur le cordon. Cela peut entraîner un risque de choc électrique et des dommages.
- Installez l'appareil sur un sol solide, de niveau et capable de supporter jusqu'à 50 kg (110 lb). L'installation sur un sol faible ou non nivelé peut entraîner des risques de dommages matériels et corporels.

BRANCHEMENTS ÉLECTRIQUES

Avant de brancher l'appareil sur la prise secteur, vérifiez que :

- L'alimentation secteur correspond à la valeur indiquée sur la plaque signalétique à l'arrière de l'appareil.
- La prise de courant et le circuit électrique sont adaptés à l'appareil.
- La prise de courant correspond à la fiche. Si ce n'est pas le cas, faites remplacer la fiche.
- La prise est correctement mise à la terre. Le non-respect de ces importantes consignes de sécurité dégage le fabricant de toute responsabilité.

ATTENTION

1. Cet appareil n'est pas destiné à être utilisé par des personnes (y compris les enfants) dont les capacités physiques, sensorielles ou mentales sont réduites, ou qui manquent d'expérience et de connaissances, à moins qu'elles n'aient été supervisées ou formées à l'utilisation de l'appareil par une personne responsable de leur sécurité.
2. Les enfants doivent être surveillés afin de s'assurer qu'ils ne jouent pas avec l'appareil.
3. Si le CORDON D'ALIMENTATION est endommagé, il doit être remplacé par le fabricant, son agent de service ou des personnes de qualification similaire afin d'éviter tout danger
4. L'appareil doit être installé conformément aux réglementations nationales en matière de câblage.
5. N'utilisez pas de moyens pour accélérer le processus de dégivrage ou pour nettoyer, autres que ceux recommandés par le fabricant.
6. L'appareil doit être stocké dans une pièce sans allumage permanent. Par exemple, des flammes nues, un appareil à gaz en fonctionnement ou un chauffage électrique en fonctionnement.
7. Ne pas percer ou brûler.
8. Sachez que les fluides frigorigènes peuvent être inodores.
9. La manipulation, l'installation, l'entreposage, l'entretien et l'élimination doivent être conformes aux dispositions des lois et réglementations nationales relatives au gaz, ainsi qu'aux réglementations nationales en matière de câblage.
10. Il est nécessaire d'évacuer le réfrigérant présent dans le système lors de l'entretien ou de la mise au rebut d'un appareil. Le faire dans une zone ventilée, (portes et fenêtres ouvertes).

11. Assurez-vous que la zone de travail est ouverte ou bien ventilée avant de mettre le système en marche ou d'effectuer des travaux à chaud. La ventilation doit être maintenue pendant le fonctionnement. La ventilation permet de déplacer rapidement dans l'atmosphère de manière sûre le fluide frigorigène qui a fuit et qui s'est dilué dans l'atmosphère.
12. L'appareil utilise un réfrigérant inflammable R32/R290. Veuillez suivre attentivement les instructions pour manipuler, installer, nettoyer et entretenir l'appareil afin d'éviter tout dommage ou danger. Ne pas jeter l'appareil dans une poubelle ordinaire. Contactez une agence qualifiée pour une élimination appropriée.



A2L

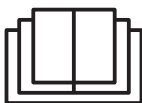

INSTALLATION DU CLIMATISEUR

IDENTIFICATION DES PIÈCES

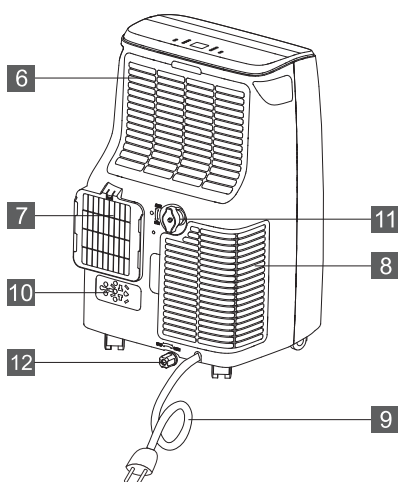
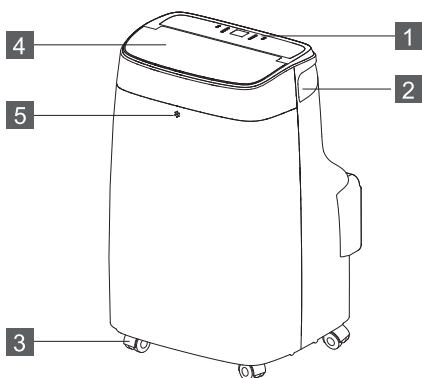

- | | |
|---|--|
| 1. Panneau de contrôle | 6. Entrée d'air |
| 2. Poignée (2 côtés) | 7. Sortie d'air |
| 3. Roulettes | 8. Entrée d'air |
| 4. Déflecteur | 9. Câble d'alimentation |
| 5. Récepteur de signal pour la télécommande | 10. Branchement pour prise universelle |
| | 11. Drainage (milieu) |
| | 12. Drain du condenseur |

REMARQUE : Toutes les illustrations de ce manuel sont uniquement destinées à des fins explicatives. Votre appareil peut être légèrement différent. Assurez-vous que vous avez retiré tous les accessoires de l'emballage avant de commencer l'installation.

ACCESSOIRES INCLUS



1 tuyau d'échappement



1 sortie du tuyau



1 entrée du tuyau



1 Tuyau de drainage



1 télécommande et batteries (2 x AAA 1.5V)



1 ensemble de glissière pour fenêtre

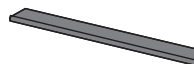

1 ensemble d'assemblage d'éponge d'étanchéité pour fenêtre

EMPLACEMENT

En mode froid, l'appareil doit être placé près d'une fenêtre ou d'une ouverture afin que l'air chaud puisse être évacué à l'extérieur.

- L'appareil doit être placé sur une base solide afin de minimiser le bruit et les vibrations. Pour un positionnement sûr et sécurisé, placez l'appareil sur un sol lisse et de niveau, suffisamment solide pour supporter l'appareil capable de supporter jusqu'à 50 kg (110 lb).
- L'unité est équipée de roulettes pour faciliter son positionnement, mais elle ne doit être déplacée que sur des surfaces lisses et plates. Soyez prudent et protégez les sols lorsque vous roulez sur des planchers en bois. N'essayez pas de faire rouler l'appareil sur des objets.
- L'appareil doit être placé à portée d'une prise de courant correctement calibrée et mise à la terre.
- Ne placez jamais d'obstacles autour de l'entrée ou de la sortie d'air de l'appareil.
- Prévoyez un espace d'au moins 45 cm (18") autour et à l'écart du mur pour un travail efficace. (Fig. 1)

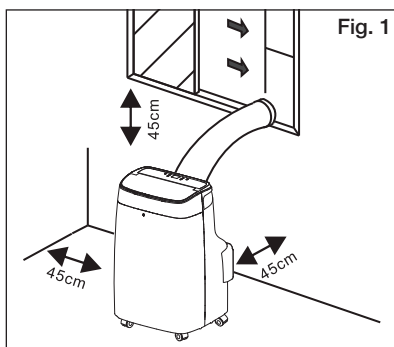

- Le tuyau peut être rallongé, mais il est préférable de maintenir la longueur au minimum requis.
- Veillez à ce que le tuyau ne présente pas de coude brusque ou d'affaissement.

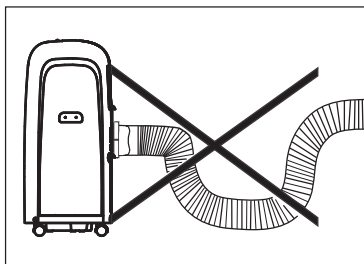

RETRAIT DE LA SORTIE DU TUYAU

Avant d'installer le tuyau d'échappement, suivez les instructions de l'image pour retirer la sortie du tuyau.

1. Appuyez sur le crochet.
2. Retirez la sortie du tuyau vers le haut.

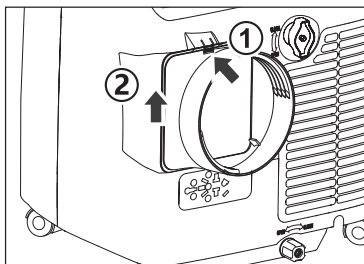

INSTALLATION DU TUYAU D'ÉCHAPPEMENT

Placez d'abord l'appareil sur un sol plat et assurez-vous qu'il y a un minimum de 18" (45cm) d'espace libre autour de l'appareil et qu'il se trouve à proximité d'une source d'alimentation à circuit unique.

1. Déployez l'un ou l'autre des côtés du tuyau (Fig. 2)
2. Vissez l'entrée du tuyau (Fig. 3).
3. Prolongez l'autre côté du tuyau et le visser à la sortie du tuyau (Fig. 4).
4. Installez l'entrée du tuyau dans l'appareil (Fig. 5).

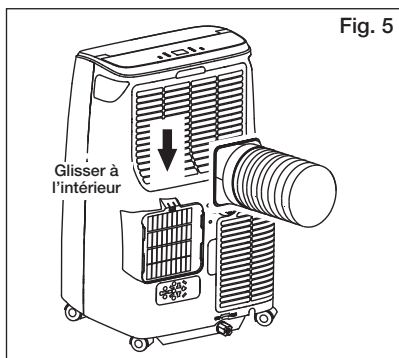
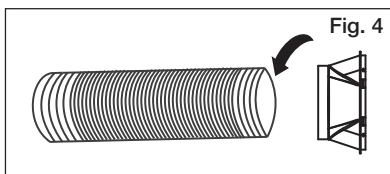
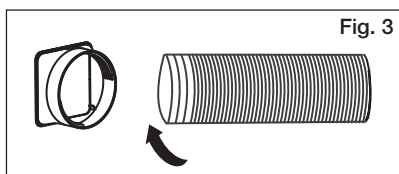
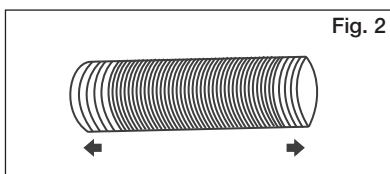

INSTALLATION DE L'ENSEMBLE DE GLISSIÈRE DE FENÊTRE

Votre ensemble de glissière de fenêtre a été conçu pour s'adapter à la plupart des applications standard de fenêtres verticales et horizontales ; cependant, il se peut que vous deviez modifier certains aspects des procédures d'installation pour certains types de fenêtres.

L'ensemble de glissière de fenêtre peut être fixé à l'aide de vis. (vis non incluses)

REMARQUE : Si l'ouverture de la fenêtre est inférieure à la longueur minimale de l'ensemble de glissière de fenêtre, coupez l'extrémité qui ne comporte pas d'ouverture suffisamment courte pour qu'elle puisse s'insérer dans l'ouverture de la fenêtre. Ne jamais découper du côté de l'ouverture de l'ensemble de glissière de fenêtre.

PIÈCES

- A. Panneau
- B. Panneau avec un trou
- C. Vis pour verrouiller l'ensemble de fenêtre en place

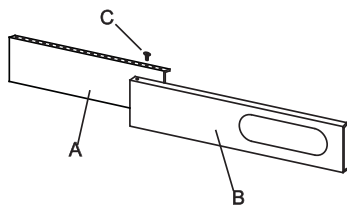

ASSEMBLAGE

1. Faire glisser le panneau A dans le panneau B et le dimensionner à la taille de la fenêtre. Coupez dû côté opposé de l'ouverture. (fig.1)

Les tailles des fenêtres varient. Lors du dimensionnement de la largeur de la fenêtre, assurez-vous que la totalité de l'ensemble de glissières de fenêtre est exempte d'espace et/ou de poche d'air lors de la prise de mesures.

2. Verrouillez la vis dans les trous correspondant à la largeur requise pour votre fenêtre afin de vous assurer qu'il n'y a pas d'espace ou de poche d'air dans l'assemblage de l'ensemble de fenêtre après l'installation.
3. Coupez le joint en mousse (type adhésif) à la bonne longueur et fixez-le au châssis de la fenêtre.

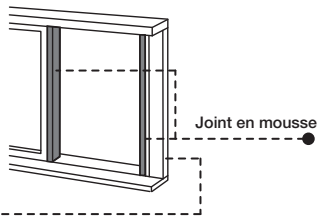
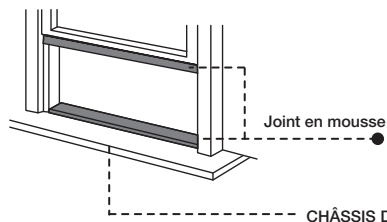
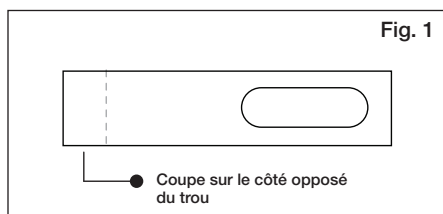

- Fixez l'ensemble de glissière de fenêtre au châssis de la fenêtre. Ajustez la longueur de l'ensemble de glissière de fenêtre en fonction de la largeur de la fenêtre. Si nécessaire, marquez l'ensemble et coupez une extrémité pour l'adapter à la fenêtre.

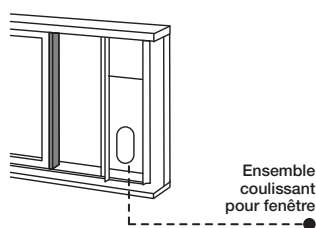
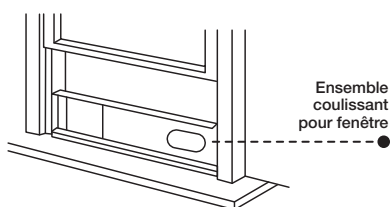

- Couper le joint en mousse (type adhésif) à la bonne longueur et le fixer sur le haut de la fenêtre.
- Fermez fermement la fenêtre contre l'ensemble de glissière de fenêtre.
- Fixez l'ensemble de glissière de fenêtre au châssis de la fenêtre.
- Couper la mousse d'étanchéité à une longueur appropriée et sceller l'espace ouvert entre le cadre supérieur et le cadre extérieur de la fenêtre.

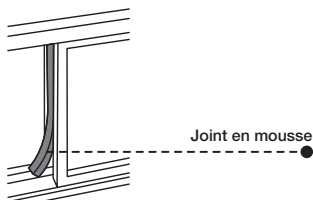
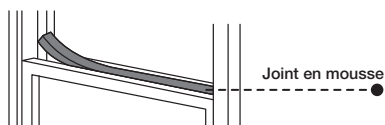
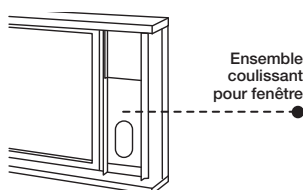
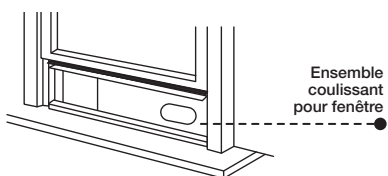

FENÊTRE VERTICALE

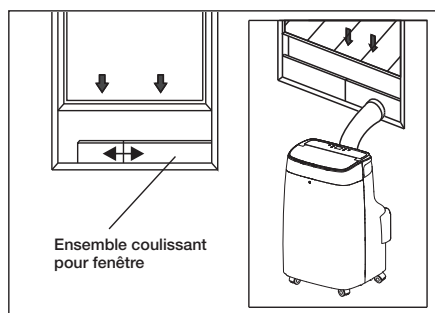

FENÊTRE HORIZONTALE

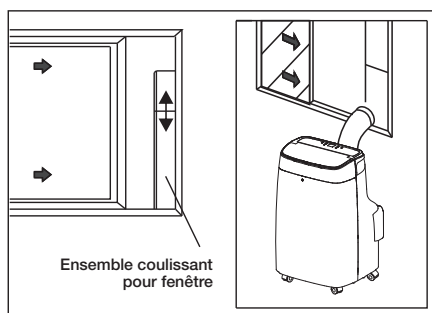

UTILISATION DU CLIMATISEUR

DESCRIPTION DE L'ÉCRAN D'AFFICHAGE

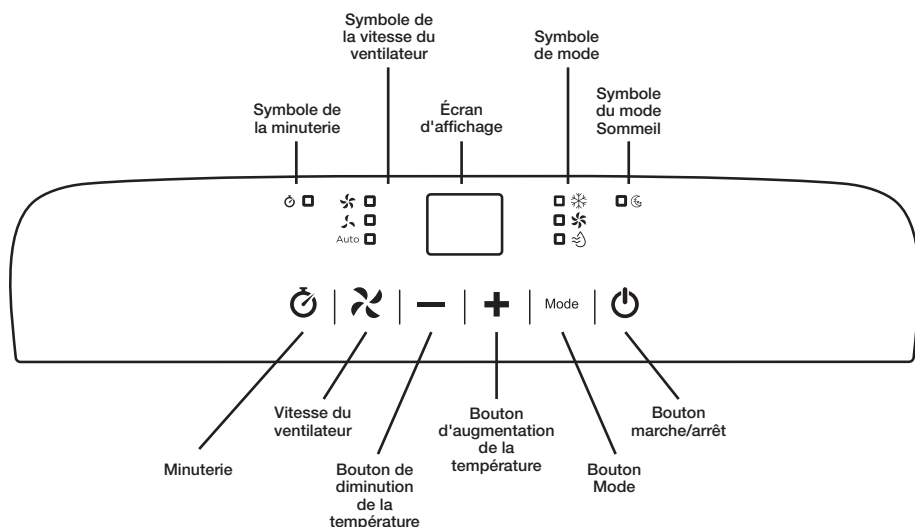

MISE EN MARCHÉ DE L'APPAREIL

Branchez l'appareil dans la prise principale, il est alors en mode veille. Appuyez sur la touche «  » pour allumer l'appareil. La dernière fonction active au moment de l'extinction s'affiche.

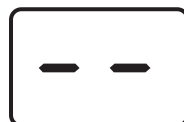

MODE REFROIDISSEMENT

Idéal pour les temps chauds et humides lorsque vous avez besoin de refroidir et de déshumidifier la pièce. Pour régler ce mode correctement :

1. Appuyez sur la touche « **Mode** » plusieurs fois jusqu'à ce que le symbole « **Cool** » apparaisse.
2. Sélectionnez la température cible 18°C-32°C (64°F-90°F) en appuyant sur le bouton « **+** » / « **-** » jusqu'à ce que la valeur correspondante s'affiche.
3. Sélectionnez la vitesse de ventilation requise en appuyant sur le bouton «  ».



Trois vitesses sont disponibles : Haute / Basse / Auto.

MODE VENTILATION

Lorsque vous utilisez l'appareil dans ce mode, il n'est pas nécessaire de fixer le tuyau d'air.

1. Appuyez sur le bouton « **Mode** » un certain nombre de fois jusqu'à ce que le symbole « **Fan** » apparaisse.

2. Sélectionnez la vitesse de ventilation souhaitée en appuyant sur le bouton «  ». Deux vitesses sont disponibles : Élevée / Basse

L'écran d'affichage montre:

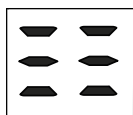

Pour la vitesse Élevée

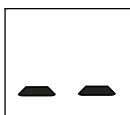

Pour la basse vitesse

MODE DÉSHUMIDIFICATION

Idéal pour réduire l'humidité d'une pièce (printemps et automne, pièces humides périodes de pluie, etc).

En mode déshumidification, l'appareil doit être préparé de la même manière que pour le mode froid, avec le tuyau d'évacuation d'air fixé pour permettre l'évacuation de l'humidité à l'extérieur.

Pour régler correctement ce mode :

1. Appuyez plusieurs fois sur la touche « **Mode** » jusqu'à ce que le symbole « **Dry** » apparaisse. L'écran affiche « **dh** ».





Dans ce mode, la vitesse du ventilateur est sélectionnée automatiquement par l'appareil et ne peut pas être réglée manuellement.

RÈGLAGE DE LA MINUTERIE

Cette minuterie peut être utilisée pour retarder le démarrage ou l'arrêt de l'appareil, ce qui évite le gaspillage d'électricité en optimisant les périodes de fonctionnement.

Mise en route de la programmation

1. Allumez l'appareil, choisissez le mode que vous souhaitez, par exemple le mode Déshumidification ou le mode vitesse élevée du ventilateur. Éteignez l'appareil.
2. Appuyez sur le bouton «  » l'écran commence à clignoter, appuyez sur les boutons « **+** » / « **-** » pour régler la durée programmée de 0,5 à 24 heures.
3. Après 5 secondes sans fonctionner, la fonction de minuterie démarre, puis le symbole « **Minuterie** » s'allume.
4. Appuyez à nouveau sur le bouton «  » pour annuler la minuterie, et le symbole « **Minuterie** » disparaît.

Arrêt de la programmation

Lorsque l'appareil est en marche, appuyez sur le bouton «  », l'écran se met à clignoter.

1. Appuyez sur les boutons « **+** » / « **-** » pour régler la durée programmée de 0,5 à 24 heures.
2. Au bout de 5 secondes sans opération, la fonction minuterie démarre, puis le symbole « **Minuterie** » s'allume.
3. Appuyez à nouveau sur le bouton «  » pour annuler la minuterie, le symbole « **Minuterie** » disparaît.

CHANGER L'UNITÉ DE TEMPÉRATURE

1. Lorsque l'application est en marche, appuyez sur les boutons « + » et « - » 3 secondes en même temps, alors vous pouvez changer l'unité de température.

Exemple :

Avant le changement, en mode froid, l'écran s'affiche comme Fig. 1.

Après le changement, en mode froid, l'écran affiche comme Fig. 2



Fig. 1



Fig. 2

AUTODIAGNOSTIC

L'appareil est doté d'un système d'autodiagnostic permettant d'identifier un certain nombre de dysfonctionnements.

Les messages d'erreur sont affichés sur l'écran de l'appareil.

AFFICHÉ	SIGNIFICATION	QUE DEVRAIS-JE FAIRE ?
	Défaillance de la sonde	Si ce message est affiché, contactez votre centre de service autorisé local.
	Réservoir plein	Vider le réservoir de sécurité interne en suivant les instructions de la section OPÉRATIONS DE DÉBUT ET FIN DE SAISON.

MODE D'EMPLOI DE LA TÉLÉCOMMANDE

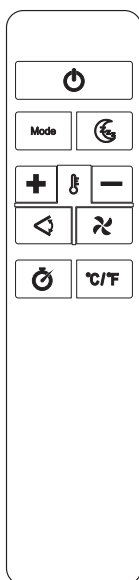

	Bouton en marche/arrêt
Mode	Bouton Mode
	Mode sommeil
	Augmenter la température
	Diminuer la température
	Bouton d'ouverture et de fermeture des persiennes
	Bouton vitesses du ventilateur
	Bouton minuterie
°C/°F	Bouton unité de température

DIRIGEZ LA TÉLÉCOMMANDE VERS LE CAPTEUR SITUÉ SUR L'APPAREIL.

- La télécommande ne doit pas se trouver à plus de 7 mètres de l'appareil (sans obstacle entre la télécommande et le récepteur).
- La télécommande doit être manipulée avec une extrême précaution. Ne la laissez pas tomber et ne l'exposez pas à la lumière directe du soleil ou à des sources de chaleur. Si la télécommande ne fonctionne pas, vérifiez les piles et remplacez-les par des piles neuves. Ne mélangez pas des piles neuves et de vieilles piles.

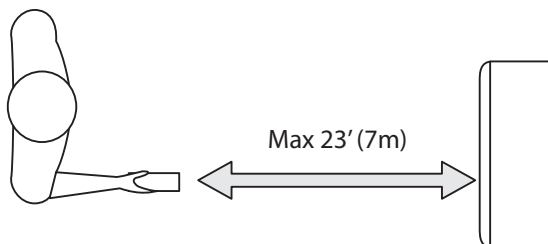

MISE EN PLACE OU REMPLACEMENT DES PILES

1. Retirez le couvercle à l'arrière de la télécommande.
2. Insérez deux piles "AAA" 1,5V dans la bonne position. (voir les instructions à l'intérieur du compartiment à piles)

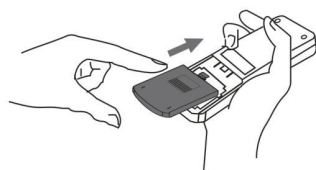

Remarques :

- Si la télécommande est remplacée ou mise au rebut, les piles doivent être retirées et mises au rebut conformément à la législation en vigueur car elles sont nocives pour l'environnement.
- Ne mélangez pas les anciennes et les nouvelles piles. Ne mélangez pas des piles alcalines, standard (carbone-zinc) ou rechargeables (nickel-cadmium).
- Les piles peuvent exploser ou fuir si elles sont exposées à des flammes nues. Mettez les piles au rebut en conséquence.
- Si la télécommande n'est pas utilisée pendant une période prolongée (hivernage), retirez les piles et rangez-les dans un endroit frais et sec.

MODE REFROIDISSEMENT

Idéal pour les temps chauds et humides lorsque vous avez besoin de rafraîchir et de déshumidifier la pièce.

Pour régler correctement ce mode :

1. Appuyez plusieurs fois sur la touche « **Mode** » jusqu'à ce que le symbole « **Cool** » apparaisse.
2. Sélectionnez la température cible 18°C-32°C(64°F-90°F) en appuyant sur les touches « **+** » ou « **-** » ou jusqu'à ce que la valeur correspondante s'affiche.
3. Sélectionnez la vitesse de ventilation requise en appuyant sur le bouton « **🌀** ».

Trois vitesses sont disponibles : Haute / Basse / Auto.

Il est recommandé de ne pas régler une température bien inférieure à la température extérieure.

La différence de vitesse du ventilateur est plus perceptible lorsque l'appareil est en mode « **Fan** », mais elle peut ne pas l'être en mode « **Cool** » .

MODE VENTILATION

Lorsque vous utilisez l'appareil dans ce mode, il n'est pas nécessaire de fixer le tuyau d'air.

1. Appuyez sur le bouton " **Mode** " un certain nombre de fois jusqu'à ce que le symbole « **Fan** » apparaisse.
 2. Sélectionnez la vitesse de ventilation souhaitée en appuyant sur le bouton «  ».
- Deux vitesses sont disponibles : Élevée / Basse

L'écran d'affichage montre:

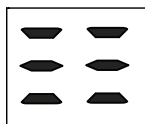

Pour la vitesse Élevée



Pour la basse vitesse

MODE DÉSHUMIDIFICATION

Idéal pour réduire l'humidité d'une pièce (printemps et automne, pièces humides périodes de pluie, etc).

En mode déshumidification, l'appareil doit être préparé de la même manière que pour le mode froid, avec le tuyau d'évacuation d'air fixé pour permettre l'évacuation de l'humidité à l'extérieur.

Pour régler correctement ce mode :

1. Appuyez plusieurs fois sur la touche « **Mode** » jusqu'à ce que le symbole « **Dry** » apparaisse. L'écran affiche « **dh** ».



Dans ce mode, la vitesse du ventilateur est sélectionnée automatiquement par l'appareil et ne peut pas être réglée manuellement.



FONCTION OUVERTURE ET FERMETURE DES PERSIENNES

Cette fonction déplace les déflecteurs pour ajuster la direction du flux d'air.

Pour régler correctement cette fonction :

1. Appuyez sur le bouton «  » pour sélectionner le déflecteur horizontal à déplacer automatiquement vers le haut et vers le bas.
2. Appuyez à nouveau sur le bouton «  » pour désactiver cette fonction.

FONCTION SOMMEIL

Cette fonction est utile pour la nuit car elle réduit progressivement le fonctionnement de l'appareil.

Pour régler correctement cette fonction :

1. Sélectionnez le mode refroidissement (tel que décrit précédemment dans les instructions).
2. Appuyez sur le bouton «  ».

L'appareil fonctionne dans le mode précédemment sélectionné.



Lorsque vous choisissez la fonction sommeil la luminosité de l'écran diminue et la vitesse du ventilateur est basse.

La fonction SOMMEIL permet de maintenir la pièce à une température optimale sans fluctuation excessive de la température ou de l'humidité grâce à un fonctionnement silencieux.

La vitesse du ventilateur est toujours basse, tandis que la température et l'humidité de la pièce varient progressivement pour assurer le plus grand confort.

En mode REFROIDISSEMENT, la température sélectionnée augmentera de 1°C (1°F) par heure sur une période de 2 heures. Cette nouvelle température sera maintenue pendant les 6 heures suivantes.

Ensuite, l'appareil s'éteint.





La fonction SOMMEIL peut être annulée à tout moment pendant le fonctionnement en appuyant sur le bouton «  », ou «  ».

En mode DÉSHUMIDIFICATION, la fonction SOMMEIL est toujours disponible.

RÉGLAGE DE LA MINUTERIE



Cette minuterie peut être utilisée pour retarder le démarrage ou l'arrêt de l'appareil, ce qui évite le gaspillage d'électricité en optimisant les périodes de fonctionnement.

Mise en route de la programmation



1. Allumez l'appareil, choisissez le mode que vous souhaitez, par exemple le mode Déshumidification ou le mode vitesse élevée du ventilateur. Éteignez l'appareil.
2. Appuyez sur le bouton «  » l'écran commence à clignoter, appuyez sur les boutons «  » / «  » pour régler la durée programmée de 0,5 à 24 heures.
3. Après 5 secondes sans fonctionner, la fonction de minuterie démarre, puis le symbole « **Minuterie** » s'allume.
4. Appuyez à nouveau sur le bouton «  » pour annuler la minuterie, et le symbole « **Minuterie** » disparaît.

Arrêt de la programmation

Lorsque l'appareil est en marche, appuyez sur le bouton «  », l'écran se met à clignoter.

1. Appuyez sur les boutons «  » / «  » pour régler la durée programmée de 0,5 à 24 heures.
2. Au bout de 5 secondes sans opération, la fonction minuterie démarre, puis le symbole « **Minuterie** » s'allume.
3. Appuyez à nouveau sur le bouton «  » pour annuler la minuterie, le symbole « **Minuterie** » disparaît.

CHANGER L'UNITÉ DE TEMPÉRATURE

1. Lorsque l'application est en marche, appuyez sur les boutons «  » et «  » 3 secondes en même temps, alors vous pouvez changer l'unité de température.

Exemple :

Avant le changement, en mode froid, l'écran s'affiche comme Fig.3.

Après le changement, en mode froid, l'écran affiche comme Fig.4



Fig. 3



Fig. 4

CONSEILS D'UTILISATION

Pour tirer le meilleur parti de votre appareil, suivez ces recommandations :

- Fermez les fenêtres et les portes de la pièce à climatiser (Fig. 5). Lorsque vous installez l'appareil de façon semi-permanente, vous devez laisser une porte légèrement ouverte (aussi peu que que 1 cm) pour garantir une ventilation correcte ;
- Protégez la pièce d'une exposition directe au soleil en fermant partiellement les rideaux et/ou les stores pour rendre l'appareil beaucoup plus économique à faire fonctionner (Fig. 6) ;
- Ne posez jamais d'objet de quelque nature que ce soit sur l'appareil (Fig. 7) ;
- Ne bloquez pas l'entrée ou la sortie d'air de l'appareil. Une réduction du débit d'air entraînera des performances médiocres et pourrait endommager l'appareil.
- Assurez-vous qu'il n'y a pas de source de chaleur dans la pièce ;
- N'utilisez jamais l'appareil dans des pièces très humides (buanderies par exemple).
- N'utilisez jamais l'appareil à l'extérieur.
- Assurez-vous que l'appareil repose sur une surface plane. Si nécessaire, placez les blocages de roulettes sous les roues avant.

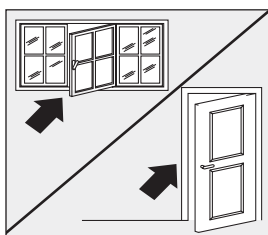

Fig. 5

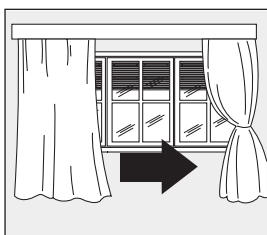

Fig. 6

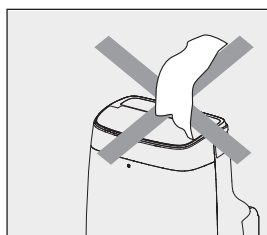

Fig. 7

MÉTHODE D'ÉVACUATION DE L'EAU

Lorsqu'il y a un excès de condensation d'eau à l'intérieur de l'unité, l'appareil s'arrête de fonctionner et affiche « F.t » (RÉSERVOIR PLEIN comme mentionné dans la section AUTODIAGNOSTIC). Ceci indique que l'eau de condensation doit être évacuée en suivant les procédures suivantes :

VIDANGE MANUELLE

Il peut être nécessaire d'évacuer l'eau dans les zones à forte humidité.

1. Débranchez l'appareil de la source d'alimentation.
2. Placez un bac de vidange (non inclus) sous le bouchon de vidange inférieur. Voir le schéma.
3. Retirer le bouchon de vidange inférieur.
4. L'eau s'écoulera et s'accumulera dans le bac de vidange.
5. Une fois l'eau évacuée, remplacez fermement le bouchon de vidange inférieur.
6. Mettez l'appareil en marche.

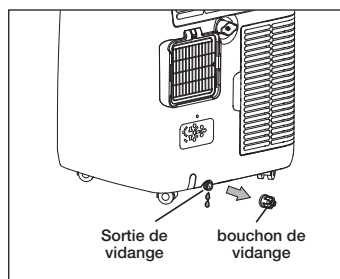

DRAINAGE PAR LE MILIEU

Lorsque l'unité fonctionne en mode déshumidification, vous pouvez choisir le mode de drainage ci-dessous.

1. Débranchez l'appareil de la source d'alimentation.
2. Retirez le bouchon de vidange (Fig. 8). Pendant cette opération, de l'eau résiduelle peut se déverser, prévoyez un bac pour la récupérer.
3. Connectez le tuyau de vidange (1/2" [12,7mm], non inclus). (Fig. 9)
4. L'eau peut être évacuée en continu par le tuyau vers un drain de sol ou un récipient.
5. Mettez l'appareil en marche.

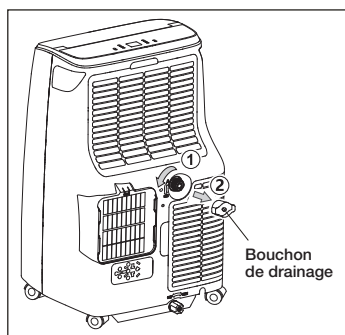

Fig. 8

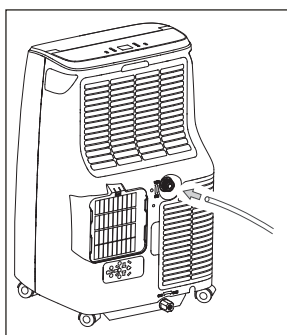

Fig. 9



NOTE : Veillez à ce que la hauteur et la section du tuyau de vidange ne soient pas plus élevées que celles de la sortie de vidange, sinon le réservoir d'eau risque de ne pas être vidangé. (Fig. 10 et Fig. 11)

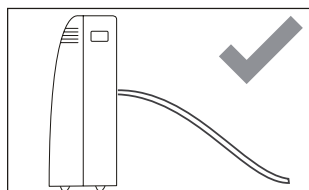

Fig. 10

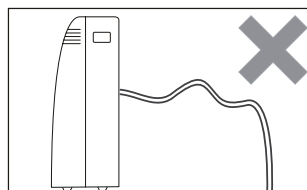



Fig. 11

NETTOYAGE ET ENTRETIEN

Avant tout nettoyage ou entretien, éteignez l'appareil en appuyant sur le bouton «  » du panneau de commande ou de la télécommande, attendez quelques minutes puis débranchez l'appareil de la prise de courant.

NETTOYAGE DU BOÎTIER

Vous devez nettoyer l'appareil avec un chiffon légèrement humide puis le sécher avec un chiffon sec.

- Ne lavez jamais l'appareil avec de l'eau. Cela pourrait être dangereux.
- N'utilisez jamais d'essence, d'alcool ou de solvants pour nettoyer l'appareil.
- Ne vaporisez jamais de liquide insecticide ou autre produit.

NETTOYAGE DES FILTRES

Pour que votre appareil fonctionne efficacement, vous devez nettoyer le filtre chaque semaine de fonctionnement. Le filtre peut être retiré comme indiqué sur la figure ci-dessous.

Pour éviter d'éventuelles coupures, évitez de toucher les parties métalliques de l'appareil lors du retrait ou de la réinstallation du filtre.

Utilisez un aspirateur pour éliminer les accumulations de poussière du filtre. S'il est très sale, plongez-le dans de l'eau chaude et rincez-le plusieurs fois. L'eau ne doit jamais être plus chaude que 40°C (104°F). Après le lavage, laissez le filtre sécher puis ré-installer le filtre sur l'appareil.

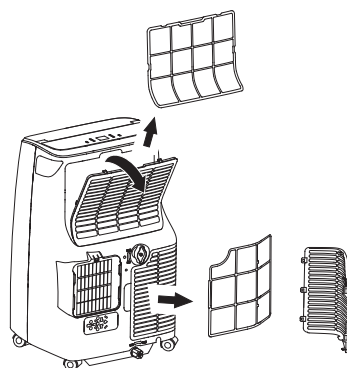

VÉRIFICATIONS DE DÉBUT DE SAISON

Assurez-vous que le câble d'alimentation et la prise ne sont pas endommagés et que le système de mise à la terre est efficace. Suivez précisément les instructions d'installation.

OPÉRATIONS DE FIN DE SAISON

Pour vider complètement le circuit interne de l'eau, retirez le bouchon.

Faites couler toute l'eau restante dans une baignoire. Lorsque toute l'eau a été évacuée, remettez le bouchon en place. Nettoyez le filtre et séchez-le soigneusement avant de le remettre en place.

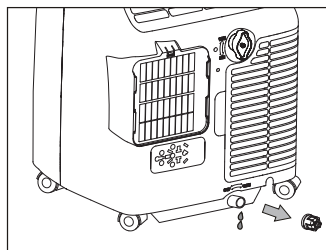

TEMPÉRATURES DE FONCTIONNEMENT À RESPECTER :

Mode froid : 18°C-35°C (64°F-95°F), 30%RH-90%RH

DÉPANNAGE

SITUATION	CAUSES POSSIBLES	SOLUTION
L'appareil ne s'allume pas	<ul style="list-style-type: none"> • Il n'y a pas de courant. • Il n'est pas branché sur le secteur. • Le dispositif de sécurité interne s'est déclenché. 	<ul style="list-style-type: none"> • Attendre. • Brancher sur le secteur. • Attendre 30 minutes, si le problème persiste, contacter votre centre de service.
L'appareil fonctionne pour une courte période de temps seulement	<ul style="list-style-type: none"> • Il y a des coudes dans le tuyau d'évacuation d'air. • Quelque chose empêche l'évacuation de l'air. 	<ul style="list-style-type: none"> • Positionner correctement le tuyau d'évacuation d'air, en le gardant aussi court et sans courbe que possible pour éviter les goulots d'étranglement.
L'appareil fonctionne mais ne refroidit pas la pièce	<ul style="list-style-type: none"> • Les fenêtres, les portes et/ou les rideaux sont ouverts. • Il y a une source de chaleur en fonction dans la pièce (four, séchoir à cheveux, etc.). • Le tuyau d'évacuation de l'air est détaché de l'appareil. • Les spécifications techniques de l'appareil ne sont pas adaptées pour la pièce dans laquelle il se trouve. 	<ul style="list-style-type: none"> • Fermer les portes, fenêtres et rideaux, en gardant à l'esprit les «trucs pour bon fonctionnement» mentionnés avant. • Éliminer les sources de chaleur. • Installez le tuyau d'évacuation d'air à l'arrière de l'appareil, tel qu'indiqué dans les instructions d'installation.
Pendant que l'appareil est en fonction, une odeur déplaisante se répand dans la pièce	<ul style="list-style-type: none"> • Le filtre à air est obstrué. 	<ul style="list-style-type: none"> • Nettoyer le filtre à air tel que mentionné ci-haut.
L'appareil ne fonctionne pas pendant environ trois minutes après son redémarrage	<ul style="list-style-type: none"> • La sécurité interne du compresseur empêche l'appareil de redémarrer avant que trois minutes ce soit écoulées entre la dernière fois où il a été éteint et sa remise en marche. 	<ul style="list-style-type: none"> • Attendre. Ce délai fait partie de la procédure de fonctionnement normale.
Le message suivant apparaît sur l'écran d'affichage : PF / FT	<ul style="list-style-type: none"> • L'appareil est doté d'un système d'autodiagnostic permettant d'identifier un certain nombre de dysfonctionnements. 	<ul style="list-style-type: none"> • Voir la section AUTODIAGNOSTIC